

Montageanleitung für Komfortpaket 1

Art.-Nr.: 500.1301.00.00

Stand: 843

-D-

Vorwort

**Sehr geehrte Kundin, sehr geehrter Kunde,
danke, dass Sie sich für ein weka – Produkt entschieden haben.**

Lesen Sie diese Anleitung vor dem Aufbau bitte vollständig durch, um Montagefehler oder Beschädigungen zu vermeiden.

WICHTIG !

Prüfen Sie bitte sofort anhand der Packliste, ob das weka-Produkt vollständig und unbeschädigt bei Ihnen angekommen ist.

Bitte vernichten Sie die Packliste erst **nach** Ablauf der Garantiezeit. Diese Liste dient Ihnen zur Kontrolle auf Vollständigkeit der Einzelteile und ist mit dem Kaufbeleg aufzubewahren. Eventuelle Beanstandungen können mit Hilfe dieser Liste problemlos behoben werden. Die Pos.-Nummern der Packliste stimmen nicht mit den Pos.-Nummern folgender Montageanleitung überein.

Wir empfehlen Ihnen die Montage mit 2 Personen durchzuführen.

Zur Verhütung von Unfällen ist zu vermeiden, dass sich Kinder während der Montage in unmittelbarer Nähe befinden.

Weiterentwicklungen im Sinne des technischen Fortschritts behalten wir uns vor. So können geringfügige Abweichungen in den Darstellungen entstehen.

Verpackungsmaterial nicht einfach wegwerfen! Papier-, Pappe- und Wellpappeverpackungen, sowie Kunststoffverpackungsteile sollten in die entsprechenden Sammelbehälter gegeben werden.

Werkstoff Holz

Die Komfortpakete bestehen aus sorgfältig ausgesuchtem, hochwertigem Holz.

Gesunde Äste, leichte Verfärbungen und kleine Risse sind für Holz charakteristisch, verleihen dem Produkt sein natürliches Aussehen und sind kein Reklamationsgrund.

Garantiebestimmungen

Das weka-Produkt hat unser Werk nach sorgfältiger Prüfung und Endkontrolle verlassen.

Die Firma weka Holzbau GmbH gewährt Ihnen daher 5 Jahre Garantie auf Konstruktion und Verarbeitungsqualität. Innerhalb der Garantiezeit werden fehlerhafte Teile kostenlos ersetzt.

Die durch den Austausch entstehenden Kosten sind im Garantieanspruch nicht enthalten.

Garantieansprüche können nur in Verbindung mit Originalpackliste und Originalkaufbeleg in Anspruch genommen werden.

Von der Garantie sind Mängel ausgeschlossen, die bedingt sind durch:

- unsachgemäßen Untergrund
- nicht gemäß unserer Aufbauanleitung durchgeführten Montage
- gewaltsame Einwirkungen
- eigene Veränderungen an der Kabine
- fehlerhafte Pflege zur Erhaltung der vorhandenen Holzqualität (siehe Pflegehinweise)

Weitergehende Ansprüche und Folgeschäden fallen nicht unter die Garantiebestimmungen.

Werkzeug

Folgendes Werkzeug sollten Sie vor Beginn der Montage zurecht gelegt haben.

Rollmaß

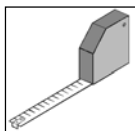

Stift

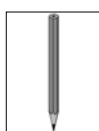

Elektroschrauber

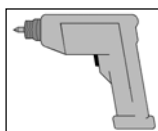

-GB-

Preface

Dear customer

Thank you very much for choosing a weka product.

Read these instructions through completely before assembling your product in order to avoid errors in assembly or damage.

IMPORTANT

Please use the enclosed packing list to check immediately that your weka product has been delivered complete and intact.

Please do not dispose of the packing list before the guarantee period has expired. This list enables you to check that all the individual parts are present. It should be retained along with the proof of purchase. Any complaints which may arise can probably be easily rectified with this list. The item numbers on the packing list do not correspond to the item numbers in the following assembly instructions.

We recommend that 2 people carry out the assembly.

In order to prevent accidents, we recommend that children are kept out of the direct vicinity during assembly.

We reserve the right to make further technological developments. This means that there may be minor deviations in the illustrations.

Please do not simply throw away the packaging material. Paper, card and corrugated board as well as plastic packaging materials should be placed in the correct collection containers.

Wood

The extras packages are made from carefully selected, high-quality wood.

Healthy knots, light discoloration and small cracks are characteristic of the wood, lending the cabin its natural appearance. They are therefore not grounds for complaint.

Guarantee conditions

weka Holzbau GmbH provides you with a 5-year guarantee for design and processing quality.

Within the guarantee time, faulty parts will be replaced free of charge.

Costs arising as a result of the exchange are not included in the guarantee claim.

Guarantee claims may only be made in conjunction with the original packing list and proof of purchase.

Excluded from the guarantee are defects caused by:

- improper subsoil
- assembly not carried out in accordance with our instructions
- violent forces
- your own alterations to the cabin
- defective care in the maintenance of the current wood quality (see care instructions)

Further claims and consequential damage do not fall under the guarantee regulations.

You should have the following tools to hand before beginning assembly.

Spring tape
measure

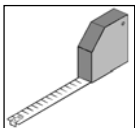

Pencil

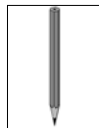

Elektric
screwdriver

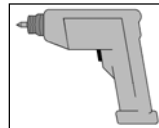

-F-

Avant-propos

Chère Cliente, cher Client

Nous vous remercions d'avoir choisi un produit weka.

Lisez entièrement la présente notice avant de procéder à l'assemblage afin d'éviter les erreurs et les dommages.

IMPORTANT !

Veillez vérifier immédiatement, à l'aide de la liste des pièces, si le produit weka est arrivé complet et en bon état.

Ne détruisez la liste des pièces qu'une fois la garantie écoulee. Cette liste vous permet de vérifier si les pièces détachées sont complètes et doit être conservée avec le justificatif d'achat. Elle vous permettra de faire valoir aisément d'éventuelles réclamations. Les numéros de pos. de la liste des pièces ne sont pas identiques aux numéros de pos. de la présente notice de montage.

Nous vous recommandons d'effectuer le montage à 2 personnes.

Afin de prévenir tout accident, éviter la présence d'enfants à proximité durant le montage.

Nous nous réservons le droit d'apporter aux produits des modifications dans le cadre de l'évolution technique. De légères différences sont par conséquent possibles par rapport aux illustrations.

Ne pas jeter simplement le matériel d'emballage! Les emballages en papier, carton et carton ondulé doivent être déposés dans le container de tri correspondant.

Le bois

Les packs confort se composent d'un bois de grande qualité, soigneusement sélectionné.

Les noeuds robustes, les légères décolorations et les petites fissures sont typiques du bois, confèrent aux cabines leur aspect naturel et ne constituent pas un motif de réclamation.

Clauses de garantie

weka Holzbau GmbH accorde par conséquent une garantie de 5 ans sur la construction et la qualité de fabrication. Au cours de la période de garantie, les pièces défectueuses sont remplacées gratuitement. Les coûts liés au remplacement ne sont pas couverts par la garantie.

L'original de la liste des pièces et l'original du justificatif d'achat sont nécessaires pour faire valoir tous droits relatifs à la garantie.

La garantie ne couvre pas les vices dus à:

- un support non conforme
- un montage non conforme à nos instructions
- l'emploi de la force
- des modifications apportées à la cabine
- un manque d'entretien en vue du maintien de la qualité du bois (voir les instructions d'entretien)

Les autres droits et dommages secondaires n'entrent pas dans le cadre des clauses de garantie.

Pour le montage, nous vous recommandons de préparer les outils suivants.

Décamètre
à ruban

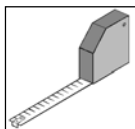

Crayon

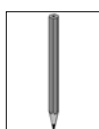

visseuse
électrique

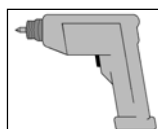

-|-

Prefazione

Egregi clienti,

ci congratuliamo con voi per avere scelto un prodotto weka.

Prima del montaggio leggete con cura le presenti istruzioni al fine di evitare errori di montaggio o danni.

IMPORTANTE !

Controllate subito con l'ausilio della lista di imballaggio che il prodotto weka sia stato fornito completo e senza danni.

Vi preghiamo di conservare la lista di imballaggio solo alla scadenza del periodo di garanzia. Questa lista serve per controllare la completezza della fornitura e deve essere conservata insieme allo scontrino. Con l'ausilio della lista è possibile risolvere eventuali reclami. I numeri di posizione della lista di imballaggio non corrispondono con i numeri di posizione delle seguenti istruzioni di montaggio.

Raccomandiamo di eseguire il montaggio in 2 persone.

Per scongiurare eventuali incidenti tenere lontano i bambini dal luogo di montaggio.

Ci riserviamo di apportare modifiche ai fini del progresso tecnologico. Per tale motivo è possibile che nelle rappresentazioni vengano a crearsi lievi differenze.

Non gettare via il materiale di imballaggio! La carta, il cartone normale e ondulato cosiccome gli imballaggi in plastica devono essere smaltiti negli appositi contenitori di raccolta.

Il legno come materiale

Le gamme comfort consistono di pregiato legno accuratamente scelto.

Ramificazioni sane, leggere irregolarità cromatiche e piccole crepe sono caratteristiche per il legno e donano alla cabina un aspetto naturale; per tale motivo esse non possono essere motivo di reclamo.

Condizioni di garanzia

La weka Holzbau GmbH vi offre una garanzia di 5 anni sugli elementi costruttivi e sulla qualità di lavorazione.

Durante il periodo di garanzia i componenti difettosi vengono sostituiti gratuitamente.

La garanzia non comprende i costi causati dalla sostituzione di componenti difettosi.

La garanzia può essere applicata solamente se accompagnata dalla lista di imballaggio e dallo scontrino di acquisto originali.

La garanzia non copre difetti causati da:

- strato di fondo applicato in maniera non appropriata
- montaggio eseguito in maniera differente da quanto specificato nelle nostre istruzioni di montaggio
- sforzamenti sui componenti
- modifiche alla cabina eseguite di propria iniziativa
- manutenzione errata del legno (vedere le indicazioni per la cura e la manutenzione)

La garanzia non copre ulteriori rivendicazioni e danni derivati.

Prima di iniziare con il montaggio tenere a portata di mano i seguenti utensili.

metro
a nastro

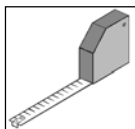

Matita

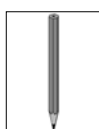

avvitatore
elettrico

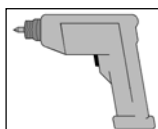

-E-

Prefacio

Apreciado cliente:

Gracias por haber elegido un producto weka.

Lea de principio a fin estas instrucciones de montaje con el objeto de evitar errores o desperfectos.

¡IMPORTANTE!

Compruebe con la lista de embalaje si el producto weka ha llegado a sus manos completo e intacto.

No elimine la lista de embalaje antes de expirar el periodo de garantía. La lista sirve para controlar la integridad de las piezas y ha de guardarse junto con el comprobante de compra. Esta lista permite atender con éxito cualquier reclamación que pudiera surgir. Los números de artículo que figuran en la lista de embalaje no coincidan con los números especificados en las siguientes instrucciones de montaje.

Le aconsejamos realizar el montaje con 2 personas.

Para evitar accidentes, evite la presencia de niños en la cercanía inmediata durante el montaje.

Nos reservamos el derecho a realizar modificaciones acordes con el progreso técnico.

De ahí pueden surgir ligeras discrepancias en los dibujos y diagramas.

¡No tire el material de embalaje! Las envolturas de papel, cartón simple y cartón corrugado así como los elementos de embalaje de materia plástica han de llevarse a los contenedores respectivos.

Material: madera

Los paquetes Confort están compuestos de una madera cuidadosamente seleccionada y de alta calidad. Los nudos sanos, las diferencias de matices y los agrietamientos son fenómenos normales en la madera que confieren a la cabina su aspecto natural sin ser motivo de reclamaciones.

Garantía

La empresa weka Holzbau GmbH le concede por ello una garantía de 5 años sobre la estructura y la calidad del procesamiento. Nos comprometemos a sustituir gratuitamente los elementos defectuosos durante el periodo de garantía. Los costes que ocasione el reemplazo de los elementos no están incluidos en la garantía.

Las pretensiones emanadas de la garantía serán aceptadas sólo en conexión con la lista de embalaje original y el comprobante original de compra.

La garantía excluye desperfectos originados por:

- suelos o fundamentos inapropiados
- un montaje o acorde con nuestras instrucciones
- efectos cuasi-catastróficos
- modificaciones de la cabina por el usuario
- cuidados inadecuados para preservar la calidad de la madera (véase las instrucciones de preservación)

Las cláusulas de garantía no incluyen otras pretensiones o daños inherentes.

Antes de emprender el montaje hay que tener a mano las siguientes herramientas.

Cintra métrica
enrollable /
Cinta métrica

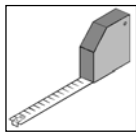

Lápiz

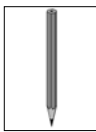

Destornillador
eléctrico

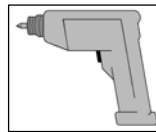

-P-

Nota Prévia

Estimada(o) Cliente,

Parabéns por ter escolhido um produto weka!

Antes de proceder à montagem, leia o presente manual de instruções na íntegra, por forma a evitar erros de montagem ou danos.

IMPORTANTE !

Com base na lista da embalagem, verifique de imediato se o produto weka está completo e se não apresenta danos.

Conserve a lista da embalagem até o período de garantia expirar. Esta lista serve para verificar se as peças se encontram completas e deverá ser guardada juntamente com o comprovativo da compra. Esta lista permite ainda a resolução imediata de eventuais reclamações. As posições da lista da embalagem não coincidem com as posições das seguintes instruções de montagem.

Recomendamos que a montagem seja efectuada por duas pessoas.

Com vista à prevenção de acidentes, há que evitar a presença de crianças nas proximidades do local de montagem.

Reservamo-nos o direito a alterações decorrentes de avanços tecnológicos, na sequência dos quais os desenhos poderão apresentar diferenças não muito significativas.

Não descarte o material de embalagem de qualquer maneira! As embalagens de papel, cartão e cartão ondulado, bem como partes da embalagem em plástico deverão ser colocadas nos respectivos recipientes colectores.

Madeira como matéria-prima

As embalagens conforto são constituídas por madeira de alta qualidade cuidadosamente seleccionada.

Nós saudáveis, alterações de cor ligeiras e pequenas fendas são aspectos característicos da madeira que conferem à cabina o seu aspecto natural, não constituindo, por isso, motivo de reclamação.

Condições de garantia

Por essa razão, a Empresa weka Holzbau GmbH garante-lhe 5 anos de garantia sobre a qualidade da construção e do processamento.

Durante o período de garantia, as peças com defeito serão substituídas gratuitamente.

Os custos inerentes às substituições não são cobertos pela garantia.

A garantia poderá apenas ser concedida mediante a apresentação da lista da embalagem original e do comprovativo original de compra.

A garantia exclui falhas condicionadas por:

- subsolo inadequado
- montagem não efectuada de acordo com as nossas instruções de montagem
- motivos de força maior
- alterações voluntariamente implementadas na cabina
- tratamento deficiente com vista à manutenção da qualidade da madeira (ver instruções de conservação)

A garantia não cobre quaisquer outras reivindicações e danos subsequentes.

Antes de dar início à montagem, deverá ter à mão as seguintes ferramentas.

Fita métrica com /
sem enrolador

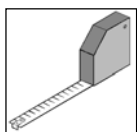

Lápis

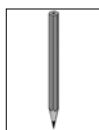

Aparafusadora
eléctrica

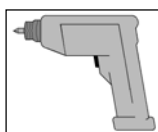

-H-

Előszó

Tisztelt Vevőnk!

Köszönjük, hogy egy weka-termék megvásárlása mellett döntött.

A szerelési hibák vagy a sérülések elkerülése érdekében kérjük, hogy a termék felépítése előtt figyelmesen olvassa végig ezt a szerelési utasítást.

FONTOS !

Kérjük, hogy a csomagolási jegyzék alapján azonnal ellenőrizze, hogy a weka-termék teljes egészében és sértetlenül érkezett-e meg Önhöz.

Kérjük, hogy a csomagolási jegyzéket csak a garanciaidő letelte után semmisítse meg.

Ez a jegyzék az egyes alkatrészek teljességének ellenőrzésére szolgál, és a vásárlási bizonylattal együtt meg kell őrizni. Az esetleges reklamációk ezen jegyzék segítségével problémamentesen elintézhetőek. A csomagolási jegyzék tételszámai nem egyeznek meg a következő szerelési utasítás tételszámaival.

Javasoljuk, hogy a szerelést legalább 2 személy végezze.

A balesetek megelőzése érdekében kerülendő, hogy a szerelés alatt gyermekek tartózkodjanak a szerelési hely közvetlen közelében.

A műszaki fejlődés megkövetelte továbbfejlesztés jogát fenntartjuk. Ezért a leírásokban jelentéktelen eltérések előfordulhatnak.

Ne dobja ki a szemébe a csomagolóanyagokat! Azok papír, karton és hullámpapír elemeit, valamint a műanyag alkatrészeket helyezze el a megfelelő gyűjtőtartályokban.

A fa anyaga

A komfort csomagok gondosan válogatott, kiváló minőségű fából készülnek.

Az egészséges ágcsomók, a kis mértékű elszíneződések és a hajszálrepedések jellemzőek a fára, természetes jelleggel kölcsönöznek a kabinnak, és nem jelentenek okot reklamációra.

Garanciális rendelkezések

A weka-Holzbau GmbH cég ezért 5 év garanciát vállal mind a konstrukcióra, mind pedig a megmunkálás minőségére. A garanciális időn belül az esetleges hibás alkatrészeket térítésmentesen kicseréljük. A csere miatt keletkező költségek nem tartoznak bele a garanciaigénybe.

Garanciaigények csak az eredeti csomagolási jegyzékkel és az eredeti vásárlási bizonylattal együtt érvényesíthetőek.

Nem vállalunk garanciát olyan hibákért, amelyek az alábbi okokra vezethetők vissza:

- szakszerűtlen alapozás,
- nem a mi építési utasításunk szerint elvégzett szerelés,
- erőszakos behatások,
- önkényes változtatások a kabinon,
- a fa vásárláskor meglévő minőségének fenntartásához szükséges ápolás hiányos, illetve hibás elvégzése (lásd az ápolási utasításokat).

A fentiekén túlmenő igények és a következményes károk nem esnek a garanciális rendelkezések hatálya alá.

szerszám

A szerelés megkezdése előtt készítse elő a következő szerszámot.

mérőszalag

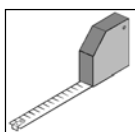

ceruza

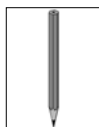

elektromos
csavarhúzó

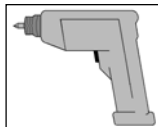

-NL-

Voorwoord

Geachte klant,

Wij zijn u erkentelijk dat u voor een product van weka hebt gekozen.

Lees deze handleiding vóór de montage helemaal om montagefouten of beschadigingen te vermijden.

BELANGRIJK!

Controleer direct aan de hand van de paklijst of het product van weka volledig en onbeschadigd bij u is aangekomen.

Vernietig de paklijst pas na afloop van de garantieperiode. Deze lijst is voor de controle op volledigheid van alle onderdelen en moet met de kassabon worden bewaard. Eventuele reclames kunnen met behulp van deze lijst probleemloos worden opgelost. De pos.-nummers van de paklijst komen niet overeen met de pos.-nummers van de volgende montagehandleiding.

Wij adviseren de montage met twee personen uit te voeren.

Om ongevallen te voorkomen, moet worden vermeden dat kinderen zich tijdens de montage in de directe nabijheid bevinden.

Ontwikkelingen in de zin van technische vooruitgang behouden wij ons voor. Op deze wijze kunnen kleine afwijkingen in de afbeeldingen ontstaan.

Verpakkingsmateriaal niet zomaar weggooien! Verpakking van papier, karton, golfkarton en kunststof moet in de betreffende verzamelcontainer worden gedeponeerd.

Materiaal hout

De comfortpakketten bestaan uit zorgvuldig geselecteerd, hoogwaardig hout.

Normale knoesten, kleine scheurtjes en lichte verkleuring zijn voor hout kenmerkend, geven de cabine zijn natuurlijke uiterlijk en zijn geen reden voor reclames.

Garantiebepalingen

De firma weka Holzbau GmbH geeft u daarom 5 jaar garantie op constructie en verwerkingskwaliteit.

Binnen de garantieperiode worden onderdelen met gebreken gratis vervangen.

De kosten van vervanging behoren niet tot de garantie.

Aanspraak op garantie kan uitsluitend in combinatie met de originele paklijst en de originele kassabon worden behandeld.

Uitgesloten van garantie zijn gebreken die veroorzaakt zijn door:

- verkeerde ondergrond
- montage die niet volgens onze bouwhandleiding is uitgevoerd
- gebruik van geweld
- eigen veranderingen aan de cabine
- verkeerde behandeling voor conservering van het hout (zie onderhoudstips)

Verderstreckende aanspraak en gevolgschade vallen niet onder de garantie.

Het volgende gereedschap moet u vóór het begin van de montage gereed hebben liggen.

rolmaat

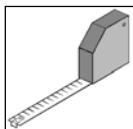

potlood

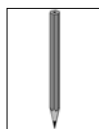

fittingschroevendraaier

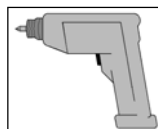

-HR-

Predgovor

Štovani kupci,

zahvaljujemo se što ste se odlučili za weka – proizvod.

Prije postavljanja pročitajte kompletno ovo uputstvo, kako bi spriječili greške ili oštećenja prilikom montaže.

VAŽNO !

Molimo provjerite smjesta na osnovu popisa dijelova da li je proizvod stigao do Vas kompletan i neoštećen.

Molimo da bacite popis pakovanja tek nakon što istekne garancija. Taj popis služi kao kontrola kompletnosti pojedinih dijelova i treba ga sačuvati zajeno s potvrdom o kupnji. Eventualne reklamacije se pomoću tog popisa mogu bez problema riješiti. Brojevi pozicija popisa pakovanja ne odgovaraju brojevima pozicija narednih uputstava za montažu.

Preporučujemo da montažu provedete s 2 osobe.

Da bi spriječili nesreće nemojte dozvoliti da se za vrijeme montaže u neposrednoj blizini nalaze djeca.

Dozvoljavamo si pravo na daljnji razvoj u smislu tehničkog napretka.

Tako može doći do neznatnih odstupanja od slikovitih prikaza.

Nemojte jednostavno baciti ambalažu! Ambalažu od papira, kartona i valovitog kartona, kao i dijelove od plastične mase treba staviti u odgovarajuće kontejnere za sakupljanje.

Slijedeći alat bi trebali pripremiti prije početka montaže.

Drvo kao radni materijal

Komfort paketi sastoje se od dasaka biranog kvalitetnog drveta.

Zdravi čvorovi, lagane promjene boje i male pukotine su karakteristične za drvo, daju kabini prirodan izgled i nisu razlog za reklamaciju.

Odredbe garancije

Stoga Vam firma weka Holzbau GmbH daje 5 godina garancije na konstrukciju i kvalitetu obrade. Unutar perioda garancije se neispravni dijelovi besplatno zamjenjuju. Troškovi koji nastanu usljed zamjene nisu obuhvaćeni u zahtijevima garancije.

Pravo na garanciju se može ostvariti samo u vezi s originalnim popisom pakovanja i originalnim kupovnim računom.

Prije garancije su isključeni nedostaci koji su uvjetovani usljed:

- nestručne podloge
- montaže koja nije provedena prema našem uputstvu za postavljanje
- posljedica nasilja
- vlastitih izmjena na kabini
- neispravne njege za sačuvanje postojeće kvalitete drveta (vidi uputstvo za njegovanje)

Dodatni zahtijevi i posljedične štete ne spadaju pod odredbe o garanciji.

alat

Slijedeći alat bi trebali pripremiti prije početka montaže.

metarska mjerna traka

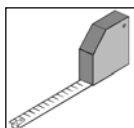

olovka

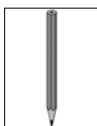

elektro-odvijač

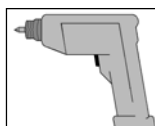

-SLO-

Predgovor

Spoštovani kupec!

Najlepša hvala, da ste se odločili za weka izdelek.

Preden začnete z gradnjo, natančno preberite to navodilo, da se boste tako lahko izognili napakam pri montaži ali poškodbam.

POZOR!

S pomočjo ovojnega lista takoj preverite, če se prejeli weka izdelek nepoškodovan in v celoti.

Ovojni list uničite šele po poteku garancijske dobe. Ta list vam bo služil za kontrolo popolnosti posameznih delov in hraniti ga morate skupaj z računom. Morebitne napake se lahko s pomočjo tega lista brez problemov odpravijo. Pozicijske številke ovojnega lista se ne ujemajo s pozicijskimi številkami naslednjega navodila za montažo.

Priporočamo vam, da montažo izvedete z dvema osebama.

Da bi preprečili morebitne nesreče, se otroci v času montaže naj ne nahajajo v neposredni bližini.

V smislu tehničnega napredka si pridružujemo pravico do nadaljnjega razvoja. Tako lahko v prikazih pride do majhnih odstopanj.

Ovojnega materiala ne odvrzite kar tako! Papirnato embalažo, embalažo iz lepenke in valovite lepenke, kakor tudi embalažne dele iz plastike odvrzite v ustrezne zbiralne posode.

Material les

Izdelki so iz skrbno izbranega visokokakovostnega lesa.

Zdrave veje, rahlo obarvanje in majhne razpoke so za les značilne, kabini dajejo naraven izgled in ne predstavljajo vzroka za reklamacijo.

Garancijska določila

Podjetje weka Holzbau d.o.o. vam zato daje petletno garancijo na konstrukcijo in kvaliteto obdelave. V času garancije se poškodovani deli brezplačno nadomestijo. Stroški, ki nastanejo z zamenjavo, ne spadajo pod garancijo.

Pravice iz garancije se lahko terjajo le v povezavi z originalno ovojno listo in originalnim računom.

Pod garancijo ne spadajo napake, ki so pogojene z:

- nepravilno podlago
- montažo, ki ni bila izpeljana v skladu z našim navodilom za izgradnjo
- nasilnim delovanjem
- lastnimi spremembami na kabini
- napačnim vzdrževanjem za ohranitev obstoječe kvalitete lesa (glej navodila za vzdrževanje)

Nadaljnje pravice in posledične škode ne spadajo v garancijska določila.

Orodje

Pred začetkom montaže si pripravite sledeče orodje.

tekoča mera

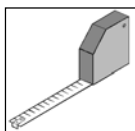

Svinčnik

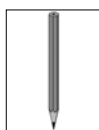



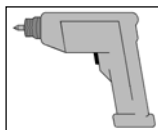

električni vijačnik

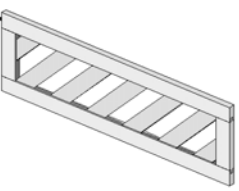
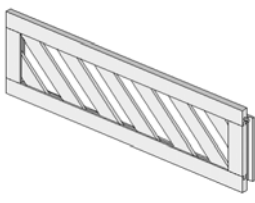

Stückliste

GB	Parts list	E	Lista de piezas	NL	onderdelenlijst
F	liste des pièces	P	Lista de peças	HR	popis dijelova
I	lista pezzi	H	darabjegyzék	SLO	lista kosov

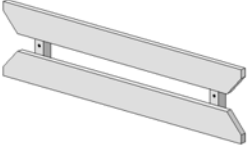
Pos	Bild	Land	Benennung	Abmessung [mm]	Anzahl [Stück]
①		D	Halterung für Liegenblende	30/43/270	2
		GB	Bracket for bench cover		
		F	Fixation pour parement de couchette		
		I	Supporto per pannello panca		
		E	Soporte para tumbona horizontal		
		P	Suporte para anteparo do divã		
		H	Tartószerkezet fekvő takaródeszkához		
		NL	houder voor scherm tussen ligbanken		
		HR	Držac za obloge ležaja		
		SLO	držalo ležišča		
②		D	Liegenblende, links	260 x 865	1
		GB	Reclining cover, left		
		F	cache de couchette, gauche		
		I	pannello sdraio, sinistra		
		E	Pantalla para litera, izquierda		
		P	Anteparo do divã, esquerda		
		H	fekvőhely-takarólap, bal		
		NL	scherm tussen ligbank, links		
		HR	Obloga ležaja, s lijeve strane		
		SLO	letev ležalnika, levo		
③		D	Liegenblende, rechts	260 x 865	1
		GB	Reclining cover, right		
		F	cache de couchette, droite		
		I	pannello sdraio, destra		
		E	Pantalla para litera, derecha		
		P	Anteparo do divã, direita		
		H	fekvőhely-takarólap, jobb		
		NL	scherm tussen ligbank, rechts		
		HR	Obloga ležaja, s desne strane		
		SLO	letev ležalnika, desno		
④		D	Montageleiste	18,5/24/260	2
		GB	Assembly batten		
		F	Latte de montage		
		I	Listello di montaggio		
		E	Listón de montaje		
		P	Friso de montagem		
		H	szerelő lécz		
		NL	montagelijst		
		HR	Letvica za montažu		
		SLO	montažna letev		

Pos	Bild	Land	Benennung	Abmessung [mm]	Anzahl [Stück]
5		D	Rückenlehne 1	210 x 830	2
		GB	Back rest 1		
		F	Dossier 1		
		I	Schienale 1		
		E	Respaldar 1		
		P	Apoio para as costas 1		
		H	Háttámla 1		
		NL	Rugleuning 1		
		HR	Naslon za ruku 1		
		SLO	Hrbtno naslonjalo 1		
6		D	Schraube	4,0 x 60	8
		GB	Screw		
		F	vis		
		I	vite		
		E	Tornillo		
		P	Parafuso		
		H	csavar		
		NL	schroef		
		HR	vijak		
		SLO	vijak		
7		D	Schraube	3,0 x 3,0	8
		GB	Screw		
		F	vis		
		I	vite		
		E	Tornillo		
		P	Parafuso		
		H	csavar		
		NL	schroef		
		HR	vijak		
		SLO	vijak		

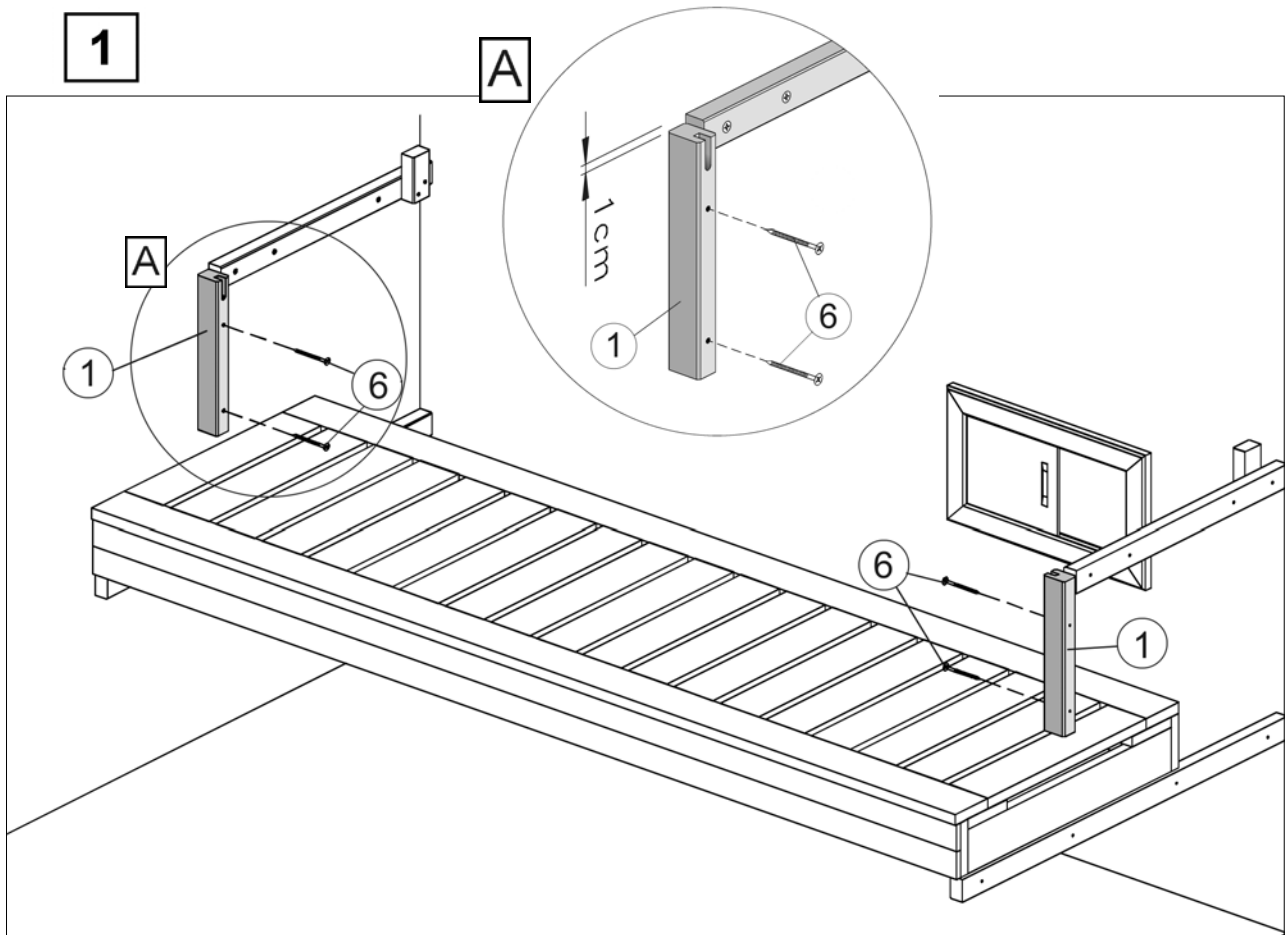

2

A-A

D	Rückseite	P	Verso
GB	Rear	H	hátoldal
F	Dos	NL	rugwand
I	Parte posteriore	HR	stražnja strana
E	Lado trasero	SLO	hrbta stran

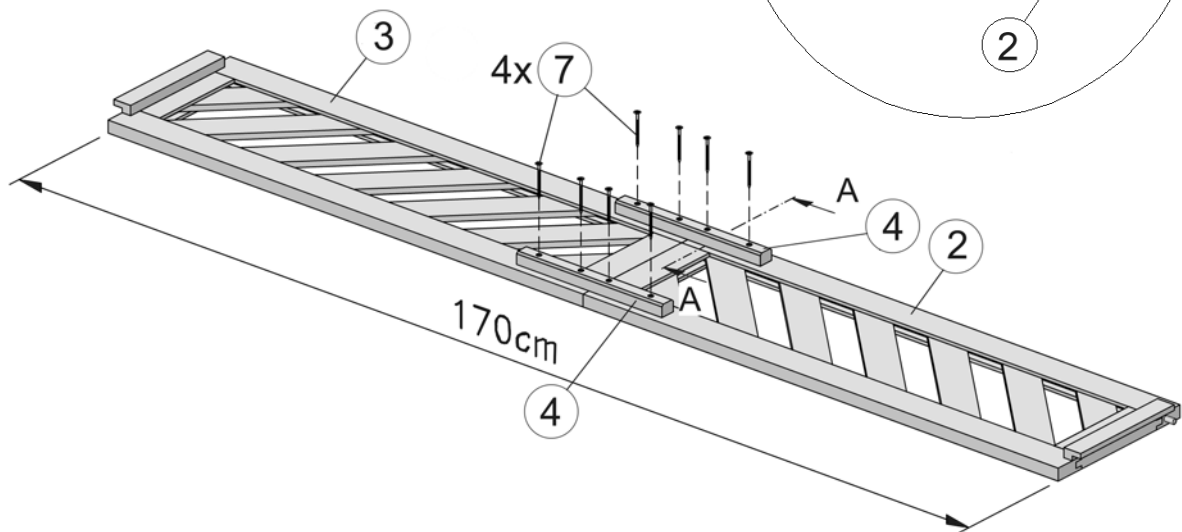
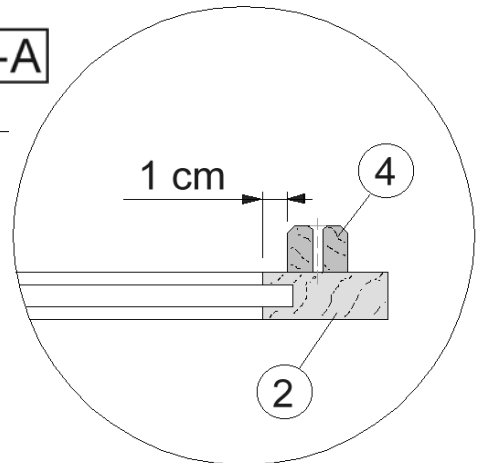

3

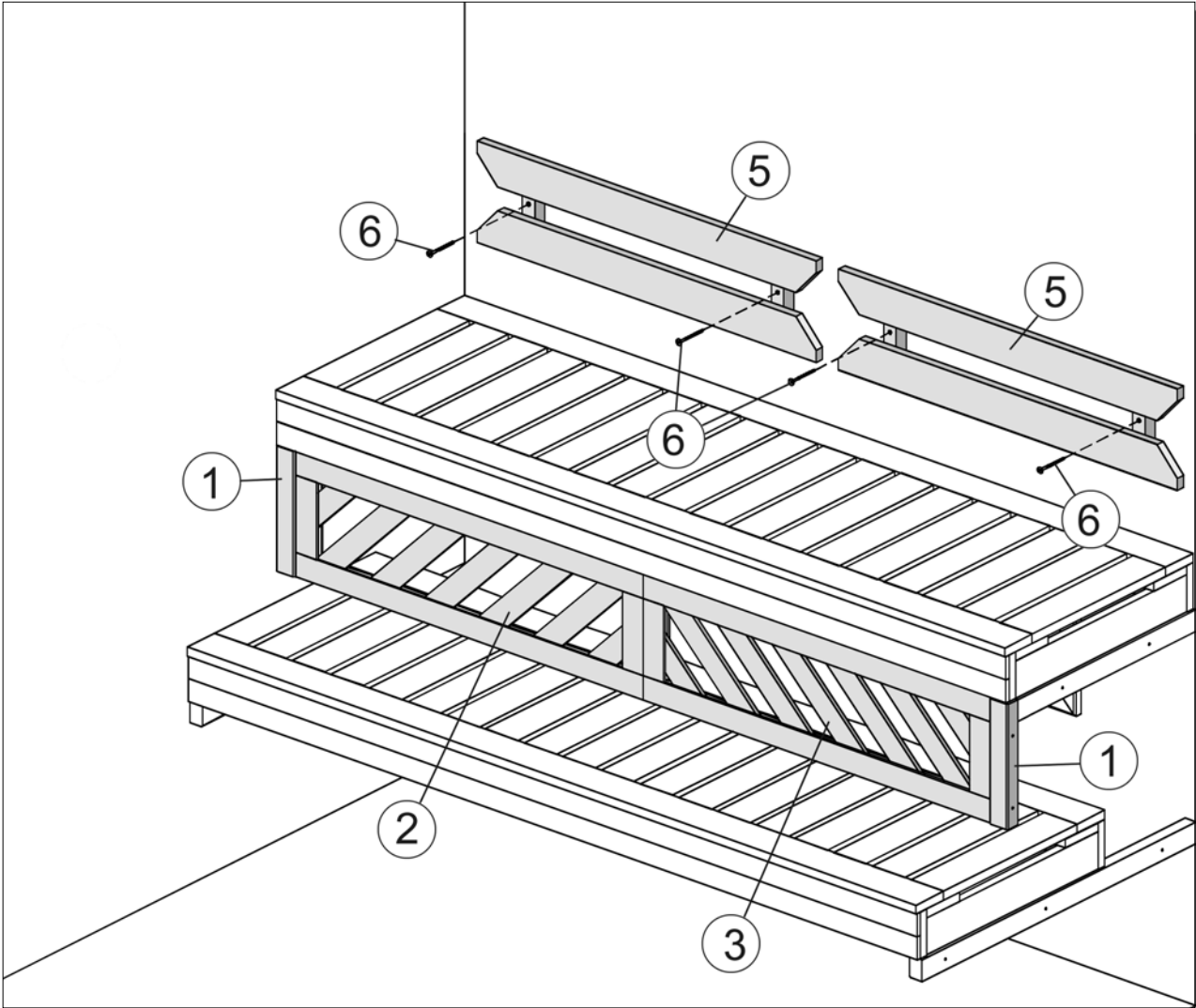



weka Holzbau GmbH,
Johannesstr. 16
D-17034 Neubrandenburg
Tel.: 0395 42908-0
Fax: 0395 42908-83

MA.-Art.-Nr.: 800.0286.02.42