

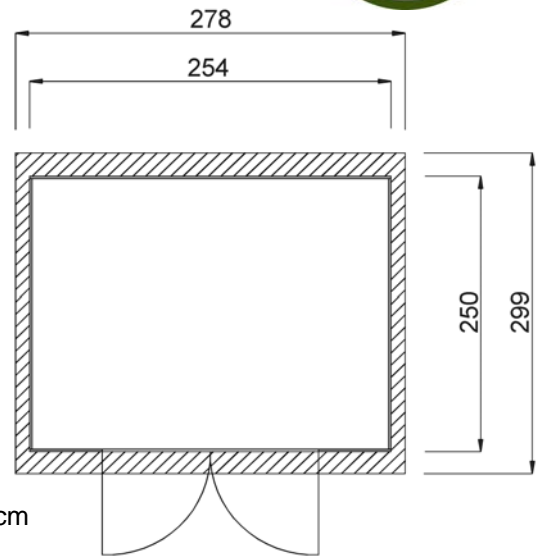

Massivholz – Gartenhaus

Art.-Nr.: 321.2525.20400

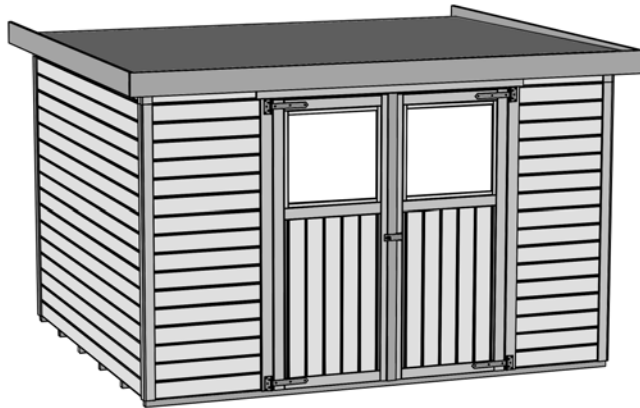

Angaben in cm

Sockelmaß [cm]	Maß incl. Dachüberstand [cm]	Innenmaß [cm]	Seitenwandhöhe ab Fundament [cm]	Gesamthöhe ab Fundament [cm]	Grundfläche [m ²]	Rauminhalt [m ³]	Gewicht [kg]
254 x 250	278 x 299	250 x 246	197	206	6,35	12,76	4405

Allgemeines

⇒Sämtliche Holzteile aus nordischem Fichtenholz

Fußboden

⇒Unterkonstruktion aus kesseldruckimprägnierten Bodenbalken
⇒19mm starke Bodendielen mit Nut und Feder



Wandaufbau

⇒19 mm starke Wandbohlen mit Nut und Feder

Tür

⇒Massive Doppeltür mit Sicherheitsüberwurf
⇒Durchgangsmaß: 150 x 180cm

Dach

⇒19mm starke Dachschalung auf stabiler Dachpfette, Vordach 20 cm
⇒Dacheindeckung aus Bitumendachbelag

Verpackung

⇒1 Paket inkl. Dachbelag, Montagematerial und übersichtlicher Montageanleitung
⇒Verpackungsmaße L/B/H: 300/120/47 cm

